

3M Science.
Applied to Life.™



Best Seller

**Uw dagelijkse uitdagingen
opgelost. Elke dag.**

**3M Industriële lijmen
en tapes**

3M Industriële lijmen en tapes

Soorten belasting, oppervlakte-energie, oppervlakte voorbereiding en aanbrengen		04
Hoogwaardige verbindingstapes	3M™ VHB™ Tapes	06
Hersluitbare bevestigingen	3M™ Dual Lock™ Hersluitbaar klikband	08
Lichte verbinding	3M™ Dubbelzijdige tapes	10
Structurele verbinding	3M™ Scotch-Weld™ Structurele lijmen	12
Grote oppervlakken verbinden	3M™ Lijmsprays en reinigers	14
Met snelle hechtkracht verbinden	3M™ Hot melt-lijmen	16
Rijstrook- en gevarenmarkering	3M™ Vinyltapes	18
Oppervlaktebescherming	3M™ Enkelzijdige speciale tapes	20
Bundelen, verstevigen, palletiseren, zekeren	3M™ Hoogwaardige weefseltapes	22
Onderhoud, reparatie en afdichting	3M™ Textiel-, duct- en extreme afdichtingstapes	24
Schilderen	3M™ Afplaktapes	26
Kartonnen dozen sluiten	3M™ Dozensluittape	28
Blisterverpakkingsprogramma op korte rol	3M™ Bestsellers voor het verbinden, bevestigen en afdichten	30

Soorten belasting

Voorkeursontwerp

Bij trek- en afschuifkrachten draagt het hele hechtvlak bij aan de stevigheid

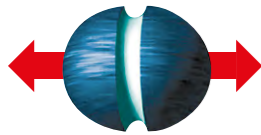

Trekkracht
Kracht werkt loodrecht op het hechtvlak

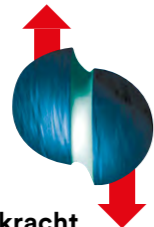

Afschuifkracht
Kracht werkt parallel aan het hechtvlak

Geen voorkeursontwerp

Bij zowel slijt- als afpelkrachten is de belasting op de voorste rand geconcentreerd

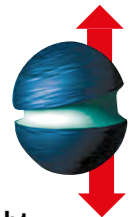

Slijtkracht
Kracht tussen twee stijve ondergronden

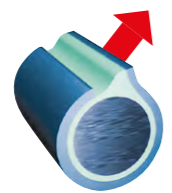

Afpelkracht
Kracht met minimaal één flexibele ondergrond

Oppervlakte-energie

Kies de juiste tape voor de ondergrond: Lijmen moeten over de ondergrond vloeien om een zo groot mogelijk contactgebied te krijgen

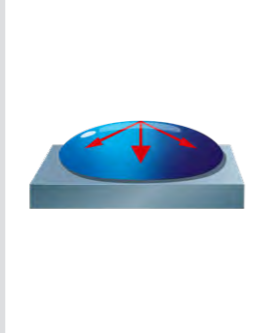

Hoge oppervlakte-energie
Metaal, glas



Middelhoge oppervlakte-energie
PET, ABS, PVC (hard), polycarbonaat, polyimide, polyurethaan (hard), acrylaat (PMMA). Meeste lakken en coatings

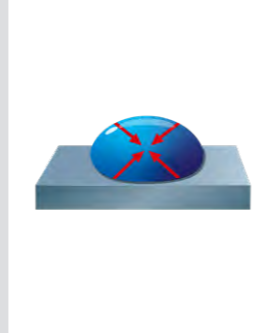

Lage oppervlakte-energie
Polypropyleen, polyethyleen, TPO, PTFE, acetyl, PBT, polystyreen, EPDM-rubber. Sommige lakken en coatings (PVDF)

Oppervlak voorbereiden en tape aanbrengen

1. Ondergrond reinigen

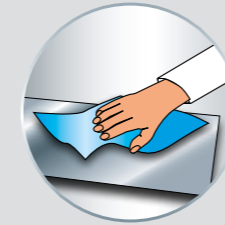

- Om een optimale hechting te krijgen, moeten de hechtvlakken stevig, schoon en droog zijn
- Veeg het oppervlak af met een geschikte reiniger en een schone doek
- Op glas gebruikt u de 3M Silane glasprimer

2. Aanbrengen

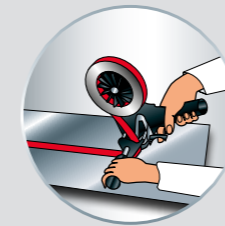

- Breng de tape aan op het oppervlak. Rek de tape niet te ver uit
- Voorkom luchtbellens
- Raak de lijm of het lijmvlak niet aan
- Optimale aanbrengtemperatuur is 15 tot 25 °C

3. Druk



- De hechtkracht hangt af van het gerealiseerde lijm-oppervlakte-contact
- Door stevig aandrukken ontstaat er een beter lijmcontact, waardoor de hechtkracht wordt verhoogd

4. Rug lostrekken



- Trek de rug in één keer eraf (zonder te stoppen)
- Raak de lijm of het lijmvlak niet aan

5. Verbinding en contactdruk

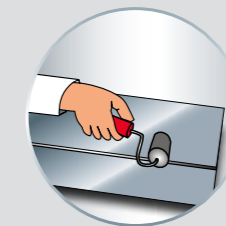

- Breng tape aan op de ondergrond
- Voorkom luchtbellens
- Hechtdruk is circa 2 kg/cm²

6. Wacht op uiteindelijke hechting

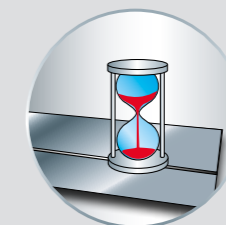

- De hechtkracht zal na het aanbrengen toenemen doordat de lijm over het oppervlak loopt
- Bij kamertemperatuur wordt na 20 minuten circa 50% van de uiteindelijke kracht bereikt; 90% na 24 uur en 100% na 72 uur
- Soms kunt u de hechtkracht verhogen en de uiteindelijke hechtkracht sneller bereiken door de verbinding aan hogere temperaturen bloot te stellen (bijv. 1 uur lang bij 66 °C)

3M VHB Hoogwaardige hechtingsstapes

Met 3M™ VHB™ Tapes behoudt u consistentie in het hele proces, van schets tot constructie, en rekt u af met zichtbare en lelijke bevestigingsmaterialen, zoals bouten en schroeven. Met deze hoogwaardige, dubbelzijdige acrylaatschuimtape maakt u snel en gemakkelijk een duurzame verbinding die in de loop van de tijd alleen maar sterker wordt.

Snel en gemakkelijk sterke, duurzame en betrouwbare verbindingen maken.



Voordelen voor eindgebruiker

- Onzichtbare verlijming: Verbeter de aanblik van uw ontwerpen met een vrijwel onzichtbare verlijming
- Vereenvoudigt en versnelt de productieprocessen, aangezien hij een onmiddellijke verwerkingssterkte geeft en de gelijmde onderdelen sneller kunnen worden doorgevoerd omdat geen uithardingstijd nodig is
- Maakt het gebruik van dunnere, lichtere en ongelijksoortige materialen mogelijk
- Een duurzaam verschil: Met een hechting die bestand is tegen elke blootstelling, zijn de 3M™ VHB™ Tapes opgewassen tegen hoge, lage en wisselende temperaturen, UV, vocht en oplosmiddelen.
- Veeleisende kracht: Voor uw meest veeleisende lijmtoeepassingen verdelen de 3M™ VHB™ Tapes de dynamische of statische spanning over de volledige oppervlakte van het ontwerp, voor een betere hechtsterkte zonder behoefte aan mechanische bevestigingsmiddelen
- Energieabsorptie: Spanningen en energie worden in het schuim geabsorbeerd en niet overgedragen aan de hechtnaad
- Minder materiaalspanning: Na verloop van tijd wordt de materiaalspanning geabsorbeerd in het schuim en verwijderd van de hechtnaad

Voorgestelde toepassingen

- Verlijmen van panelen op frames
- Verlijmen van verstevigers op panelen
- Verlijmen van decoratieve materialen, afwerkingen, bevestigingen
- Verlijmen van naamplaatjes, logo's en bordes
- Verlijmen van elektronische displays
- Verlijmen van lensvensters in behuizingen
- Verlijmen van transparant materiaal
- Monteren van doorschijnende bordes met achtergrondverlichting
- Assemblage van componenten voor de toepassing van verf met warmteharding zoals poedercoating of natlakken



Productaanbod van bestsellers



3M™ VHB™ Tape 4910
Ontworpen voor het duurzaam en betrouwbaar verlijmen van transparante materialen en voor alle transparante hechtingen.



3M™ VHB™ Tape LSE-110WF
Permanente hechting voor het verlijmen zonder primer van kunststoffen en composietmaterialen met lage oppervlakte-energie.



3M™ VHB™ Tape 5952
Ontworpen voor een permanente hechting op oppervlakken met poedercoating of stijve ongelijkmatige oppervlakken. Geeft een goede hechting op de meest uiteenlopende oppervlakken, inclusief kunststoffen en verf met gemiddelde en hoge oppervlakte-energie, metalen en glas.

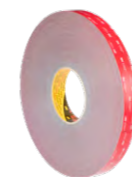

3M™ VHB™ Tape GPH-1100GF
Ontworpen voor een duurzame en betrouwbare hechting die bestand is tegen hoge temperaturen en voor het lijmen van verschillende materialen.



3M™ VHB™ Tape 4941
Ontworpen voor permanent verlijmen met hoge hechtsterkte in veeleisende toepassingen op materialen met hoge tot gemiddelde oppervlakte-energie. Goed bestand tegen weekmakers.

Productkeuzegids

Productnummer	Eigen-schappen/ geschikt voor	Oppervlakte-energie			Uitzetting/ krimp van materiaal (dilatatie)	Spleetole- ranties	Afpel- sterkte [newton/ cm]	Dikteverschil- len	Hoofdkenmerken
		Hoog	Medium	Laag					
4910	Transparante materialen	++	+	-	Max. 1.0 mm	Max. 0.25 mm	26	4905: 0.5 mm 4910: 1.0 mm 4915: 1.5 mm 4918: 2.0 mm	Sterke, duurzame hechting op zeer uiteenlopende ondergronden met hoge tot gemiddelde oppervlakte-energie zoals verf, metaal, glas enz.
4941	Bestand tegen weekmakers	++	+	-	Max. 3.30 mm	Max. 0.55 mm	35	4936: 0.6 mm 4941: 1.1 mm 4991: 2.3 mm	Sterke, duurzame hechting op zeer uiteenlopende ondergronden met hoge tot gemiddelde oppervlakte-energie zoals aluminium, roestvast staal, gegalvaniseerd staal, polycarbonaat, ABS
5952	Poedercoatings	++	++	-	Max. 3.30 mm	Max. 0.55 mm	39	5925: 0.6 mm 5952: 1.1 mm 5962: 1.6 mm	Sterke en duurzame hechting op de meest uiteenlopende oppervlakken, inclusief de meeste poedercoatings, metalen, glas, verzegeld hout, acryl, polycarbonaat, ABS
GPH-110GF	Bestand tegen hoge temperaturen	++	+	-	Max. 3.30 mm	Max. 0.55 mm	37	GPH-060GF: 0.6 mm GPH-110GF: 1.1 mm GPH-160GF: 1.6 mm	Uitstekende weerstand tegen temperaturen voor het hechten van metalen onderdelen die warmtebehandelingsprocessen zullen ondergaan
LSE-110WF	PP, TPO, TPE, composieten	+	++	++	Max. 3.30 mm	Max. 0.55 mm	44	LSE-060WF: 0.6 mm LSE-110WF: 1.1 mm LSE-160WF: 1.6 mm	Sterke en duurzame hechting op de meest uiteenlopende oppervlakken, inclusief kunststoffen en composietmaterialen met hoge, gemiddelde en lage oppervlakte-energie
3M VHB™ Universele tapeprimer UV									Maakt sterke, duurzame hechting mogelijk op oppervlakken, zoals polypropyleen, ABS, PET/PBT-mengsels en andere slecht hechtende ondergronden.
VHB™ Oppervlaktereiniger									- Bereidt oppervlakken voor op lijmen - Reinigt oppervlakken voor optimale hechting

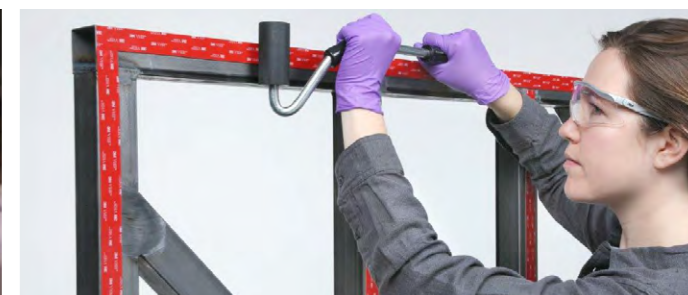
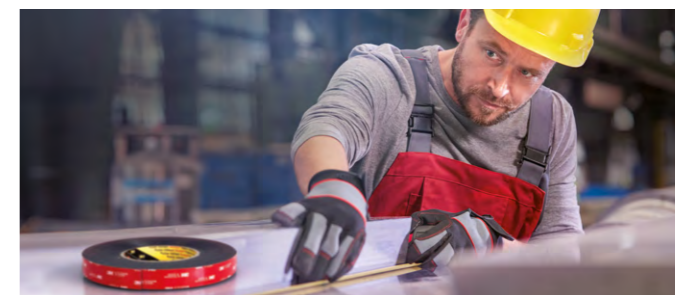

Hersluitbare bevestigingsoplossingen

3M™ Hersluitbaar klikband is het eenvoudige alternatief voor traditionele bevestigingen als schroeven, moeren of bouten. Supersterk. Ultiem gemak. Duurzaam genoeg voor herhaald openen en sluiten.

Sterke, duurzame en veelzijdige verbinding voor ultiem gemak.



Voordelen voor eindgebruiker

- Supersterk: vijf keer de treksterkte van klassieke klittenbandsluitingen
- Schone, gladde “achter de schermen” bevestiging voor een verbeterd uiterlijk – flexibele aanpassing aan uw ontwerpen
- Behoudt de integriteit van het oppervlak, zonder gaten die vocht, corrosie of vuil toelaten
- Eenvoudig aan te brengen, te gebruiken en te onderhouden
- Verbindt ongelijksoortige materialen zonder corrosie en besmetting
- Absorbeert trillingen, veilig, geen losse of vallende bevestigingen
- Duurzaam, honderden keren opnieuw openen en sluiten
- Maakt een nauwkeurige uitlijning mogelijk voor de definitieve sluiting
- Geeft haptische en geluidsfeedback voor een goede sluiting
- Betrouwbare prestaties binnen en buiten

Voorgestelde toepassingen

- Bevestigen van panelen en afdekplaten
- Bebording binnen
- Indelen van kantoorruimten
- Bevestigen van graphics
- Toegangspanelen
- Speciale voertuigen (bevestigingen in het interieur)
- Randen van L-beugels, verplaatsbare planken
- Ophangen van borden
- Bevestigen van decoratieve afwerking
- Winkeldisplays en -borden
- Bevestigen van stof aan meubelkussens
- Constructie van composietassemblages
- Bevestigen van kussenpanelen

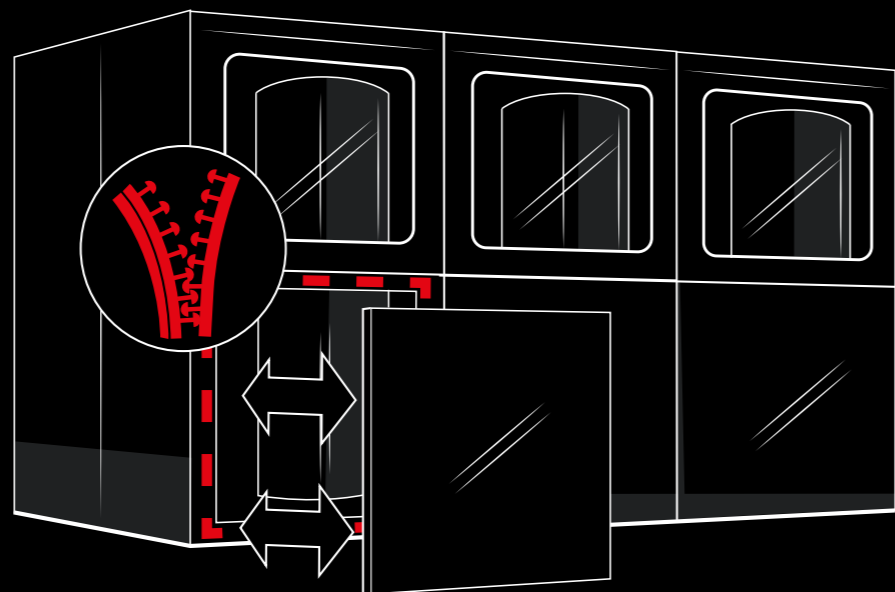

Productaanbod van bestsellers



3M™ Dual Lock™ Hersluitbaar klikband SJ354B
Ontwikkeld voor kunststoffen (acrylaat, polycarbonaat en ABS), poedercoatings en materialen met lage oppervlakte-energie (polypropyleen en polyethyleen). Binnengebruik.



3M™ Dual Lock™ Hersluitbaar klikband SJ3550
Hecht aan diverse ondergronden, waaronder metalen en kunststoffen, zoals acrylaat, polycarbonaat en ABS. Binnen- en buitengebruik.



3M™ Dual Lock™ Hersluitbaar klikband SJ3560
Ontworpen om doorschijnend te ogen, hecht aan diverse ondergronden, waaronder metalen, glas en kunststoffen, zoals acrylaat, polycarbonaat en ABS. Binnen- en buitengebruik.

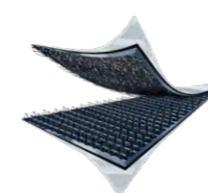

3M™ Haakband SJ3526
3M™ Lusband SJ3527
Alternatief voor uiteenlopende bevestigingsmethoden, zoals ritsen, schroeven, drukkers, haken etc.

Productkeuzegids

Product-nummer	Eigenschappen/geschikt voor	Oppervlakte-energie			Levensduur*	Hechtvermogen	Gesloten dikte	Binnen- en buitengebruik	Houdkrachtvariëaties	Hoofdkenmerken
		Hoog	Medium	Laag						
SJ3526 (Haakband) SJ3527 (Lusband)	Flexibel en buigzaam	++	++	++	5.000 x		3.6 mm ± 15%		Buitengebruik: - SJ3571 (Haakband) - SJ3572 (Lusband)	Alternatief voor uiteenlopende bevestigingen met openen en sluiten, inclusief ritsluitingen, schroeven, drukknoppen, haken en meer
SJ3540	Polypropyleen en polyethyleen	++	++	++	1.000 x		5.7 mm ± 15%		Steeltjes per vierkante inch: - SJ3540: 40 - SJ3541: 62 - SJ3542: 26	Hecht goed op veel materialen met lage oppervlakte-energie (polypropyleen en polyethyleen) en veeleisende verven
SJ3550	Metalen en kunststoffen	++	+	-	1.000 x		5.7 mm ± 15%		Steeltjes per vierkante inch: - SJ3550: 40 - SJ3551: 62 - SJ3552: 26	Goede hechting op materialen met hoge en gemiddelde oppervlakte-energie zoals metalen, glas, kunststoffen (bv. acrylaat, polycarbonaat, ABS)
SJ3560	Doorzichtige materialen	++	+	-	1.000 x		5.7 mm ± 15%		Steeltjes per vierkante inch: - SJ3560: 40	Het doorschijnende materiaal is ideaal voor de bevestiging van transparante materialen
SJ3870	Poedercoatings	++	++	-	1.000 x		6.1 mm ± 15%		Steeltjes per vierkante inch: - SJ3870: 40	Hecht goed op uiteenlopende ondergronden, zoals metalen, poedercoatings en kunststoffen als acrylaat, polycarbonaat en ABS
SJ4570	Dun – Platte bevestiging	++	+	-	150 x		2.5 mm ± 15%		Steeltjes per vierkante inch: - SJ4570: 109	De helft dunner dan de standaard 3M™ Dual Lock™ Hersluitbare Klittenbandsluiting, voor een meer onzichtbare, dunnere verbinding dankzij een discreet profiel

*Aantal sluitingen voordat oorspronkelijke treksterkte 50% afneemt

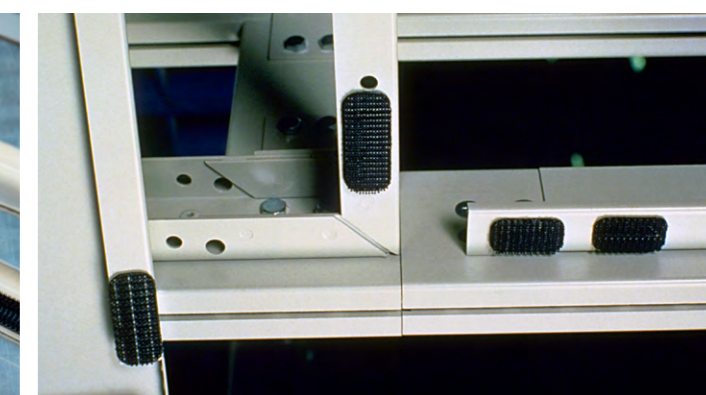
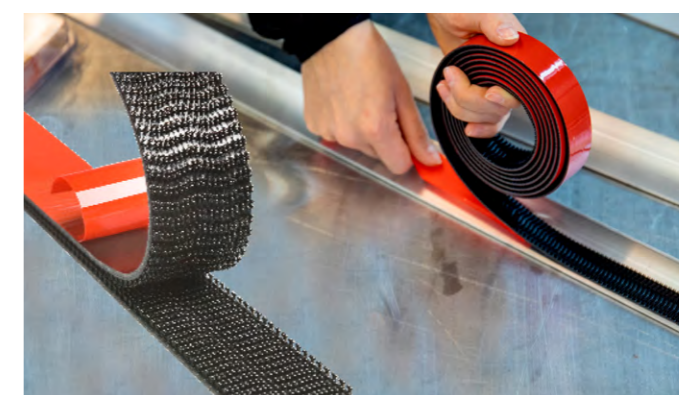

Lichtgewicht verbinding

3M™ Dubbelzijdige tapes zijn ontwikkeld voor een goede kleefkracht op materialen met een hoge en lage oppervlakte-energie en bieden uitstekende directe kleefkracht bij het eerste contact ter ondersteuning van uw ontwerpen. 3M™ Dubbelzijdige tapes hebben een lijmlaag aan beide zijden van papier, folie of weefsel. Dit verhoogt de dimensionale stabiliteit van de lijm en zorgt voor eenvoudig verwerken en aanbrengen.

Kracht om alles te verbinden, groot of klein.



Voordelen voor eindgebruiker

- Onzichtbare verlijming: Verbeter de aanblik van uw ontwerpen met een vrijwel onzichtbare verbinding
- Vereenvoudigt de productieprocessen door de onmiddellijke verwerkingssterkte, zonder uithardingstijd
- Sneller: Verlijmen van lange, brede en kleine oppervlakken. Geen voorbereidingstijd. Geen uithardingstijd
- Gemakkelijker: Geschikt voor oppervlakken met diverse vormen en formaten en voor moeilijke positioneringen
- Voordelig: De navulbare applicator geeft precies de gewenste hoeveelheid af, zonder verspilling
- Schoner: Consistente dikte, geen geknoei met uitsijpelen, lijmranden of overtollig spuiten
- Handig: Voltooi meerdere klussen zonder te herladen. De tape is gemakkelijk af te scheuren en de schutlaag wordt automatisch verwijderd. Geen elektriciteit of slangen nodig
- Uitstekende initiële hechting voor betere prestatie, hecht krachtig op zeer uiteenlopende oppervlakken

Voorgestelde toepassingen

- Verlijmen en monteren van winkeldisplays en reclameborden
- Bevestigen en monteren van decoratieve afwerkingen en emblemen
- Voor industrieel verlijmen en metaalfabricage
- Verlijmen van decoratieve metalen afwerkingen
- Verlijmen van soepele printplaten (FPC) op aluminium versterkers of koellichamen
- Verlijmen van passe-partouts voor lijsten, stofhoezen
- Bevestigen van schuim en pakkingen
- Algemene lijmtoepassingen
- Ophangen van promotie-items en posters
- Verlijmen van passe-partouts voor lijsten, stofhoezen

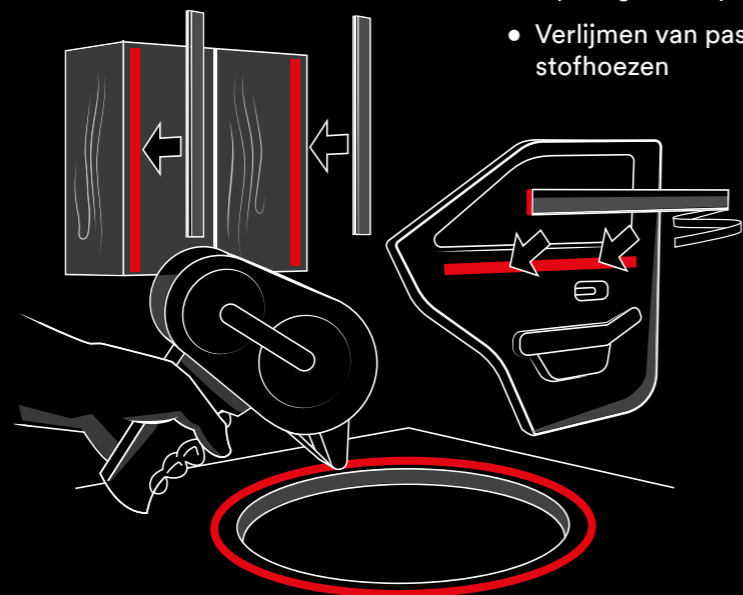

Productaanbod van bestsellers



3M™ Transfer Tape 9473PC
Hoogwaardige tape voor toepassingen die een zeer hoge afschuifsterkte en hechtsterkte vereisen, ideaal voor industriële verbindingen en metaalfabricage.



Scotch® ATG Dragerloze Tape 924
Universele oplossing voor lichte toepassingen. Geeft een schone, blijvende hechting op uiteenlopende materialen zoals niet-gecoat en gecoat papier, lichtgewicht textiel, folie, soepele kunststoffen en schuimplaat.



Scotch® ATG Dragerloze Tape 969
Ontworpen voor toepassingen die een zeer hoge afschuifsterkte en goede hechtsterkte vereisen, voor het verlijmen van de meeste kunststoffen, materialen met glanscoating en gevarieerde en getextureerde oppervlakken. Goede weerstand tegen oplosmiddelen en UV.

Productkeuzegids

Productnummer ATG-systeem	Productnummer applicatietape	Exceptionele houdkracht	Verbinden in zware toepassingen	Zeer sterke kleefkracht en hoge afschuifweerstand	Verbinden in lichte toepassingen	Uitstekend bestand tegen oplosmiddelen en hitte	Tijdelijke verbinding	Binnen- en buiten-gebruik	Hoofdkenmerken
	9473PC	✓	✓	✓		✓			Zeer hoge afschuifsterkte en hechtsterkte, ideaal voor industriële verbindingen en metaalfabricage
	GPT-020F		✓	✓					Uitstekende initiële hechting voor betere prestatie, hecht krachtig op zeer uiteenlopende oppervlakken
969	950		✓	✓					Ideaal voor het verlijmen van de meeste kunststoffen, materialen met glanscoating, glasvezel, schuimplagen, metaal en hout
924	465				✓				Ideaal voor gebruik op niet-gecoat en gecoat papier, zwaar papier, soepele kunststoffen en meer
926	9485		✓			✓			Ideaal voor de hechting op metalen, ABS, acrylaat, PP, PE, polycarbonaat, polyester (PEET), nylon en andere kunststoffen
928	9415						✓		Ontworpen voor herbruikbare of hersluitbare toepassingen, kan worden verwijderd van vele papiersoorten, folie en film.

ATG 700 Tapedispenser

Trekker indrukken om snel en gecontroleerd tape aan te brengen. Geen rommel meer opruimen. Bespaart tijd en moeite. Brengt de tape aan, terwijl de rug wordt verwijderd en opgerold.



Structureel verbinden

3M™ Structurele lijmen. Gemaakt met het oog op kracht, ontwerpinnovatie en assemblages met meerdere materialen. Onze structurele lijmen bieden de kracht die u nodig hebt en maken tegelijkertijd hoogwaardige, lichte ontwerpen en nieuwe productiewijzen mogelijk.

Langdurige
houdkracht, zelfs
voor de lastigste
toepassingen.



Voordelen voor eindgebruiker

- Verbeterde aanblik: onzichtbare voegen, vervangt klinknagels, lassen en schroeven, geeft gladdere naden
- Lichtgewicht: elimineert het gewicht van mechanische bevestigingsmiddelen, maakt het gebruik van dunnere, lichtere materialen mogelijk
- Ontwerpvrijheid: verlijmt multipiele materialen, kleinere voegen beslaan minder ruimte
- Voordelig: gebruik dunnere materialen om de kosten te verlagen, elimineer afwerking achteraf
- Nauwkeurig en gemakkelijk: controleer het aanbrengen met 3M™ EPX™ applicators voor nauwkeurig doseren en mengen
- Sterkere hechting: geen spanningsconcentraties
- Verzakt niet, zodat de lijm op zijn plaats blijft
- Bestand tegen vele chemicaliën, water, vocht en corrosie
- Geeft een sterke, permanente hechting met hoge afschuifsterke en goede afpelsterkte, zelfs bij trillingen en schokken, gecombineerd met een goede flexibiliteit

Voorgestelde toepassingen

- Algemene bevestigingstoepassingen in uiteenlopende sectoren
- Verlijmen van kunststoffen op metalen, zoals in de fabricage of reparatie van huishoudtoestellen
- Schokvaste composiethechting
- Metaalbewerking voor onder meer HVAC, huishoudtoestellen en speciale voertuigen
- Fabricage van borden met het lijmen van panelen op frames, bevestiging van afwerking, plakken van letters en montage van frames
- Verlijmen van kunststoffen, composietmaterialen en poedercoatings op metaal
- Meestal gebruikt wanneer een snelle assemblage van kleine onderdelen nodig is
- Transporttoepassingen zoals spoor en auto
- Semi-flexibel ingietmiddel

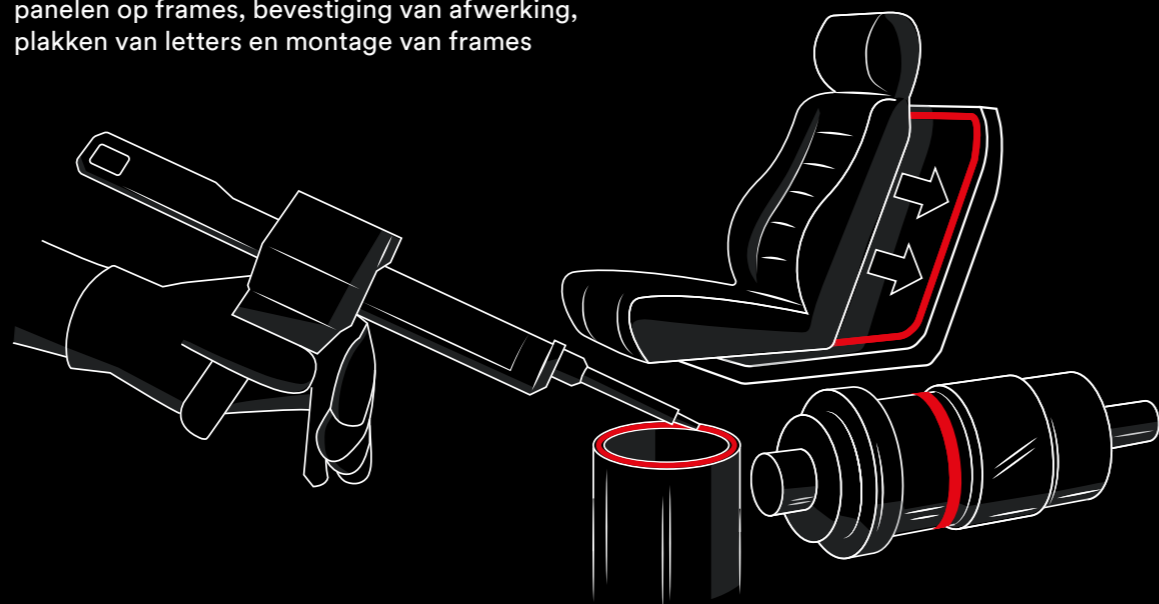

Productaanbod van bestsellers



3M™ Scotch-Weld™ Epoxylijm DP490

Tweecomponenten epoxylijm met stabiliteit onder statische en dynamische belasting (trillingen en schokken). Viscoplastisch. Langere opentijd.



3M™ Scotch-Weld™ Structurele Plastic Lijm DP8005

Elastische tweecomponenten epoxylijm voor het verbinden van ondergronden met lage oppervlakte-energie (bv. polypropyleen, polyethyleen, TPE - thermoplastische elastomeren). Zeer korte opentijd.



3M™ Scotch-Weld™ Epoxylijm DP100 Plus

Zeer flexibele, snel uithardende tweecomponentenlijm die transparant uithardt en transparant blijft, ook in grotere hoeveelheden.



3M™ Scotch-Weld™ Epoxylijm DP190

Tweecomponenten epoxylijm met hoge flexibiliteit en verlenging, voor taaie, sterke hechting met hoge afschuif- en afpelsterkte. Langere opentijd.



3M™ Scotch-Weld™ Epoxylijm 7240 FR

Zeer duurzame tweecomponenten epoxylijm met hoge afschuif- en afpelsterkte, ontworpen voor het verlijmen van metaal op metaal. Gecertificeerd voor gebruik op treinen.

Productkeuzegids

Product-nummer	Statische en dynamische belastingen (trillingen en stoten)	Elektronische componenten verbinden	Materialen met verschillende dilatatie verbinden (thermische uitzetting)	Polypropyleen, polyethyleen en TPE verbinden	Vlamvertragende bindingen	Oppervlakte-energie			Verwerkingstijd ca. [min]	Hoofdkenmerken
						Hoog	Medium	Laag		
DP410						++	+	-	12	Verlijmen van ondergronden met gemiddelde tot hoge oppervlakte-energie (bv. koolstofvezel, glas, nylon, metalen met poedercoating)
DP490						++	+	-	90	Buitengewone weerstand tegen schokken en hitte (120°C) en uitstekende weerstand tegen veroudering
DP8405						++	++	-	4-6	Verbindt uiteenlopende oppervlakken, inclusief de meeste metalen en vele kunststoffen
DP460						++	+	-	60	Voor het verbinden van elektronische componenten
DP110						++	+	-	8	Veelzijdige lijm voor metalen, kunststoffen, beton, hout en composietmaterialen
DP190						++	+	-	90	Hecht aan uiteenlopende materialen, zoals metalen, keramiek, hout, vezelplaat, glas, rubber en vele kunststoffen
DP100 Plus						++	+	-	4	Zeer flexibele, snel uithardende tweecomponentenlijm die transparant uithardt en transparant blijft, ook in grotere hoeveelheden.
DP8005				✓		++	++	++	2 to 3	Verbindt assemblages van multipiele materialen zoals kunststoffen met lage oppervlakte-energie, thermoplastische kunststoffen, composietmaterialen en metalen
7240FR						++	-	-	45-60	Zeer duurzame tweecomponenten epoxylijm met hoge afschuif- en afpelsterkte, ontworpen voor het verlijmen van metaal op metaal. Gecertificeerd voor gebruik op treinen.





Verlijmen van grote oppervlakken

Verbindingskracht voor ondergronden van papier tot metaal. Het assortiment industriële spuitlijmen van 3M is ontwikkeld om assemblages snel, handig en efficiënt te laten verlopen.

Hechtkracht op ondergronden van papier tot metaal – met één knopdruk.



Voordelen voor eindgebruiker

- Onmiddellijke hechtsterkte op ondergronden van papier tot metaal – met een druk op de knop
- Zakt niet in, geeft u de tijd om de beste passing van uw onderdelen te vinden
- Zachte, niet-rimpelende lijmranden
- Agressieve initiële hechting maar ook voldoende opentijd om het materiaal goed te positioneren
- Scherp afgelijnd spuitpatroon met variabele breedte beperkt verspilling en overmatig spuiten
- Agressieve initiële hechting, sterker dan het schuim, maar ook voldoende opentijd om de materialen goed te positioneren
- Veelzijdige lijm voor diverse toepassingen met lichte materialen zoals glasvezel, schuim, polystyreen, papier, vilt, hout, plastic en meer.
- Snel drogende, gemakkelijk aan te brengen transparante sterke lijmspray voor beton, hout, MDF, laminaat, polyethyleen, polypropyleen, SBR rubber en meer

Voorgestelde toepassingen

- Algemene stofferingstoepassingen en verlijmen van flexibel schuim (bv. PU of latex)
- Lamineren van schuim. Bevestiging van schuim en textiel op hout en andere ondergronden
- Verlijmen van isolatiemateriaal zoals polystyreen, rotswol, glaswol
- Bevestiging van glasvezelisolatie en hoeklijsten voor gipswanden
- Verlijmen van dunne sierfilm, folie en textiel
- Voor uiteenlopende display- en meubeltoepassingen
- Inlijsten van schilderijen en montage van displays
- Verlijmen van polyethyleen, polypropyleen op hout, metaal en meer
- Verlijmen van sierlaminaat op tafels, kasten en rekken
- Bevestigen van glasvezelisolatie en hoeklijsten voor gipswanden
- Bevestigen van kunststof bebording op hout

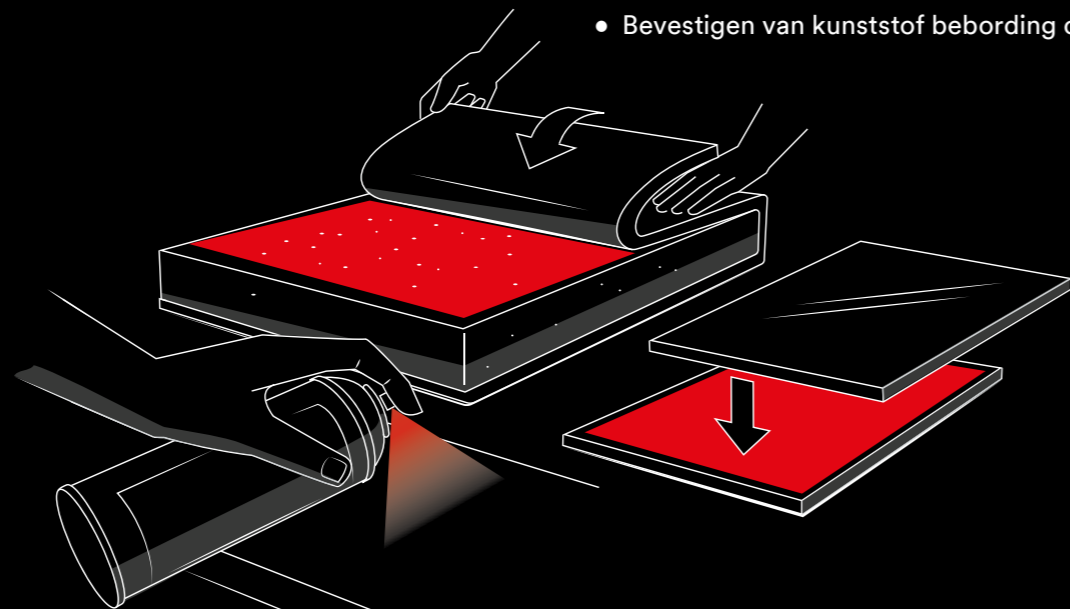

Productaanbod van bestsellers



3M™ Lijmspray Schuim & Textiel 74
Lijm met uiterst snelle initiële hechting, onmiddellijke hechtsterkte sterker dan het schuim en zachte, niet-rimpelende lijmranden voor het verlijmen van textiel, schuim en stoffering op uiteenlopende ondergronden en op elkaar.



3M™ Lijmspray Universeel 77™
Veelzijdige lijm met een snelle, agressieve initiële hechting voor diverse toepassingen met lichte materialen zoals glasvezel, schuim, papier, vilt, hout, plastic en meer.



3M™ Lijmspray Hout & Metaal 90
Een veelzijdige, snel drogende lijm voor een extreem sterke hechting op zeer uiteenlopende materialen zoals metaal, hout, HPL, rubber, tapijt en vloerbedekking.



3M™ Industrial Cleaner
De op citrus gebaseerde reiniger bereidt oppervlakken voor op het verlijmen en verwijdert vuil, vet, teer en diverse niet-uitdrogende lijmen.

Productkeuzegids

Productnummer	Eigenschappen/ geschikt voor	Spuitpatroon	Hoofdkenmerken
Foam Fast 74	Schuim en textiel		- Hechting onmiddellijk sterker dan schuim - Vloeiende rimpelloze hechtlijnen - Verbindt textiel, schuim en bekleding aan diverse ondergronden en onderling aan elkaar
Spray 75	Verplaats- en verwijderbaar		- Geschikt om tijdelijk lichte materialen vast te houden of te positioneren
Spray 76	Sterk hechtend		- Sterk hechtende lijmspray maakt stevige verbindingen - Hecht goed op veel materialen met lage oppervlakte-energie (polypropyleen, polyethyleen) en bepaalde laksoorten
Super 77	Multifunctioneel		- Vlotte en sterke hechting voor een snelle verbinding - Verbindt lichte materialen, zoals glasvezel, schuim, polystyreen, vilt, hout, kunststof en nog veel meer
Spray 80	Rubber en vinyl		- Hoogwaardige lijm maakt sterke verbindingen met rubber en vinyl (behalve EPDM) - Heeft een uitzonderlijke hittebestendigheid
Hi-Strength 90	Zwaar belastbaar en sterk		- Hoge hitte- en vochtbestendigheid - Verbindt zware materialen, zoals metaal, hout, MDF, laminaat, rubber, tapijt, vloerbedekking en meer
Industriële reiniger	Onderhoud en reiniging		- Werkt zonder agressieve chemicaliën - Frisse citrusgeur - Verwijdert vuil, vet, teer en veel niet-uitdrogende lijmsorten



Verlijmen met snelle verbindingsterkte

3M™ Hot melt-lijmen. Superieure verbinding. Superieure snelheid. Verbeter de productiviteit en de esthetiek terwijl u de kosten verlaagt en het afval minimaliseert met het 3M™ Hot melt-lijmsysteem, een milieuvriendelijke en vrijwel geurloze lijnoplossing.

Superieure verbinding. Superieure snelheid.



Voordelen voor eindgebruiker

- Produceer sneller en gemakkelijker: u kunt assemblages onmiddellijk verplaatsen, zonder klemmen, bevestigingen, droogtijd en energie
- Verbeterde aanblik: de smeltlijm is vrijwel onzichtbaar tussen de gelijkde oppervlakken
- Smeltlijm met laag smeltpunt is verkrijgbaar voor lagere werktemperaturen en het lijmen van warmtegevoelige oppervlakken
- Uitstekende “warm hechting”, hardt snel uit op golfkarton, lattenpanelen, hersluiten van verpakkingen, herverpakking van spaanplaat en hout
- Uitstekende schokbestendigheid en goede afschuif- en afpelsterkte
- Snelle, duurzame prestaties voor kleine naden, montage, bevestiging van afwerking, lamineren van grote oppervlakken en meer
- Lange opentijd voor het aanpassen en positioneren
- Dankzij buitengewone elektrische eigenschappen en niet-corrosieve eigenschappen op koper is dit een ideale oplossing voor elektrische toepassingen
- Hoge afgiftesnelheid en lange opentijd

Voorgestelde toepassingen

- Elektronische toepassingen zoals ingieten en draden vastzetten, en lijmen
- Transportinterieurs
- Bevestiging van zitjes
- Handmatig sluiten van dozen, ook van golfkarton
- Herverpakken van spaanplaat
- Winkeldisplays
- Stands op handelsbeurzen
- Montage en bevestiging van afwerking
- Assemblage, bevestiging, reparaties, ingieten, lijmen van panelen, vastzetten van draden, bundelen, verzegelen, inkapselen
- Verlijmen van panelen
- Houtbewerking en meubelfabricage
- Stoffering

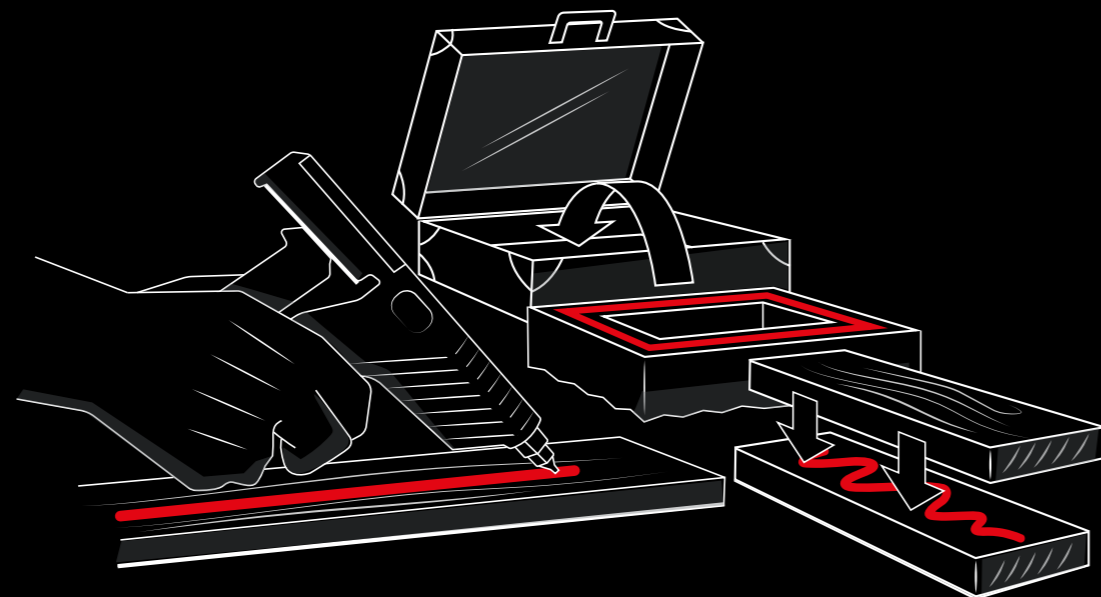

Productaanbod van bestsellers

3M™ Smeltlijm 3748
Ontworpen voor elektronische toepassingen: lamineren van grote oppervlakken, afdichten, ingieten en inkapselen.

3M™ Smeltlijm 3762
Ontworpen voor verpakkingen en het sluiten van dozen van golfkarton: afsluiting met smalle naad.

3M™ Smeltlijm 3764
Ontworpen voor het hechten van kunststoffen, inclusief ondergronden met lage oppervlakte-energie zoals polycarbonaat, polyethyleen en polypropyleen.

3M™ Smeltlijm 3792
Transparante veelzijdige smeltlijm voor hout, textiel, stoffering en andere lichte materialen.

Productkeuzegids

Productnummer	Hout	Elektronica	Karton	Kunststoffen	Universeel	Hoofdkenmerken
3738						Ontworpen voor houtbewerking en algemene industriële toepassingen.
3748						Ontworpen voor elektronische toepassingen: lamineren van grote oppervlakken, afdichten, ingieten en inkapselen.
3762						Ontworpen voor verpakkingen en het sluiten van dozen van golfkarton: afsluiting met smalle naad.
3764						Ontworpen voor het hechten van kunststoffen, inclusief ondergronden met lage oppervlakte-energie zoals polycarbonaat, polyethyleen en polypropyleen.
3792						Transparante veelzijdige smeltlijm voor hout, textiel, stoffering en andere lichte materialen.



Markeringstape voor rijstroken en gevarenmarkering

Een tape voor elke klus. Of het nu gaat om het markeren van een wand, een buis of een laadkaai, de producten van 3M bieden de juiste duurzaamheid, flexibiliteit en levendige kleuren die u nodig hebt om uw workflow en veiligheid te helpen maximaliseren en om uw fabriek of magazijn er zo goed mogelijk te laten uitzien.

Moeilijke klussen vereisen sterke tapes.



Voordelen voor eindgebruiker

- Anders dan oplossingen met verf wordt de markeertape snel aangebracht en kan hij moeiteloos worden verwijderd en opgeruimd zonder het oppervlak te beschadigen
- De tape is gemakkelijk aan te brengen, rekt in de hoeken en past betrouwbaar strak
- Sterke hechtsterkte op de meeste vloeren, met een uitstekende duurzaamheid
- De vervormbare rug maakt de vinyltape ideaal voor gebruik op gebogen en ongelijkmatige oppervlakken
- Schone verwijdering in één stuk van veel oppervlakken, lagere schoonmaakkosten
- De kleur is opgenomen in de structuur van de tape, voor een langdurige zichtbaarheid en slijtvastheid
- Met zijn unieke rekeigenschappen blijft hij strak en volgt hij zelfs ongelijkmatige oppervlakken zonder naar om omhoog te komen of te krimpen
- Heldere kleuren voor hoge zichtbaarheid
- Verkrijgbaar in een groot aantal levendige kleuren en formaten voor diverse toepassingen

Voorgestelde toepassingen

- Markeren van rijstroken en veiligheidszones
- Markeren van knelpunten van uitrustingen of tandwielen als waarschuwing
- Kleurcoderen van leidingen, gereedschap, instrumenten enz.
- Beschermen van onderdelen, uitrustingen of producten tegen schuren
- Afplakken, omwikkelen of afsluiten van allerlei gebogen of convexe oppervlakken
- Vloermarkering in zones met druk verkeer (pallets en zware uitrusting)
- Vasthouden en bundelen voor algemeen gebruik
- Markeren van onderdelen of machines
- Markeren van rijstroken en veiligheidszones
- Helpt om gevarenzones te identificeren

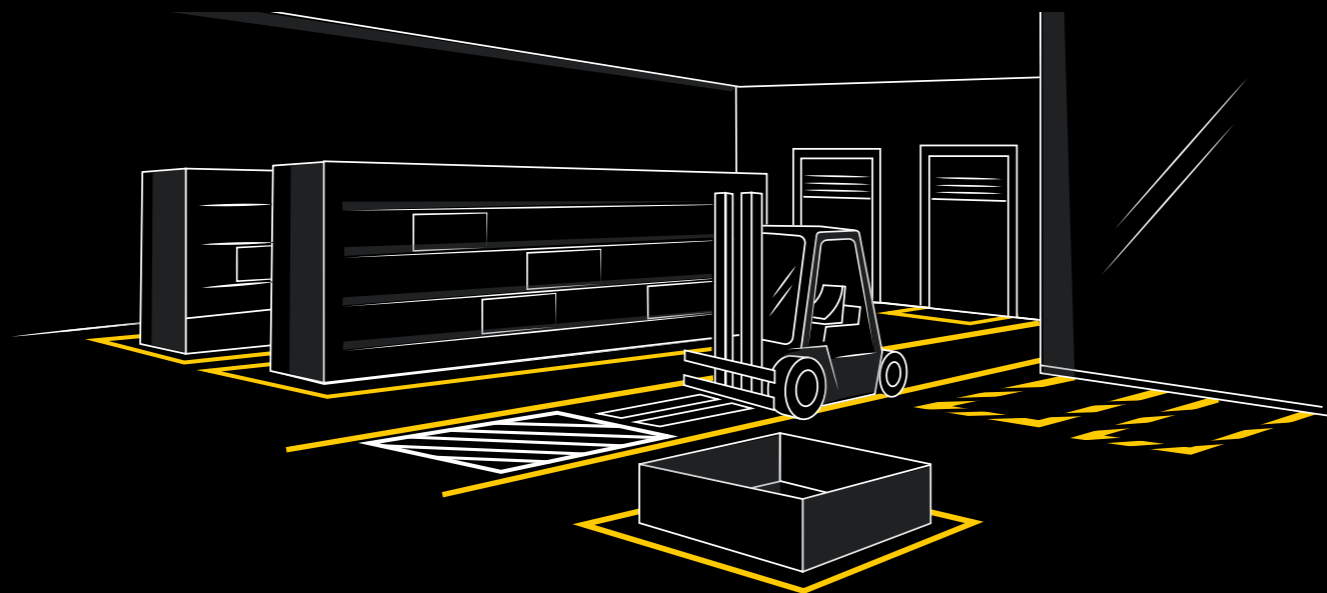

Productaanbod van bestsellers



3M™ Vinyltape 471
3M™ Vinyltape is sterk en vervormbaar, hecht onmiddellijk en kan ook na lange tijd zonder sporen worden verwijderd. Dit is een uitzonderlijke keuze voor vloer- en veiligheidsmarkeringen.



3M™ Universele Vinyltape 764
In niet-belastende omgevingen en indien geen verwijdering zonder sporen na lang gebruik vereist is, is deze universele vinyltape een voordelige keuze voor diverse toepassingen voor gevaar- of veiligheidsmarkeringen en kleurcoderingen.



3M™ Ultra Duurzame Vloermarkeertape 971
Ontworpen voor een duurzame vloermarkering, opgewassen tegen zwaar verkeer en belastende omstandigheden zoals het schampen van pallets en zware uitrusting.

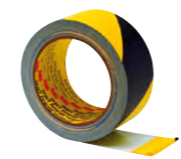

3M™ Gevaren Tape 766
Universele vinyltape met zwarte en gele strepen, ideaal voor de markering van knelpunten van uitrustingen of tandwielen als waarschuwing. Hij kan ook worden gebruikt als vloermarkering in zones met licht verkeer en rond uitrustingen of bij morsen.

Productkeuzegids

Productnummer	Kleurmarkering	Vloer, wand of laaddock markeren	Gevaarlijke zone markeren	Zonder resten verwijderbaar	Drukke omgevingen	Hoofdkenmerken
471						Langdurig goed zichtbaar en schuurbestendig
971						Afschuring door pallets en zwaar materieel, heftrucks
764						Voordelige rijstrook- en kleurmarkering voor niet-kritieke toepassingen
766						Voordelige veiligheidsmarkering voor niet-kritieke toepassingen
767						Voordelige veiligheidsmarkering voor niet-kritieke toepassingen
5702						Langdurig goed zichtbaar en schuurbestendig



Oppervlaktebescherming

Wat er ook moet worden getapet, 3M heeft speciale tapes voor geleiden, reflecteren, beschermen, afdichten, markeren, dempen en meer. Voor welke toepassing het ook is, 3M heeft een tape voor u.

3M™ heeft een speciale tape voor alles wat u wilt verbinden.

Voordelen voor eindgebruiker

- 3M Aluminium Tape 425 is bestand tegen diverse soorten vocht, weersinvloeden, UV en oplosmiddelen, voor een uitstekende levensduur, binnen en buiten
- De licht weerkaatsende tape verbetert de lichtefficiëntie
- Zijn hoge thermische geleiding verbetert de verwarmings- en koelingsefficiëntie
- Met zijn uitzonderlijke hittebestendigheid en lage vochtabsorptie is de 3M Glasweefseltape 361 geschikt voor een breed scala van toepassingen en presteert hij goed in vochtige omgevingen met intermitterende temperaturen
- De sterke schuurbestendige rug is bestand tegen krimpen, rotten of verbranden en blijft uitzonderlijk stabiel in belastende omgevingen
- 3M™ UHMW-PE Film Tape 5423 wordt vaak gebruikt in algemene industriële toepassingen, om piepen en ratelen door trillingen of de slijtage van metaal en kunststoffen te controleren
- PTFE tape kan worden gebruikt om de gladheid te bevorderen van machineonderdelen waarop afzettingen van kleverige stoffen en inkt ontstaan – perfect voor de sectoren van het transport, de elektronica en de metaalbewerking
- Glad, laag-energie oppervlak voor de vlottere verplaatsing van materiaal

Voorgestelde toepassingen

- Bescherming tegen en weerkaatsing van hitte op delicate onderdelen
- Maskeren voor het chemisch afstrippen van verf
- Licht weerkaatsend om het licht te versterken
- Bevestigen van de spiraal van koelkasten en diepvriezers
- Splitsen van dunne folies
- Blijvend afdichten van leidingen of kamers op hoge temperatuur
- Wordt gebruikt voor het splitsen van stoffen, naden en afdichtingspanelen
- Beperkt piepen en ratelen in de auto- en transportassemblage
- Bekleden van transportbanden, kokers, messen, glijders en geleiderails
- Scheiden van ongelijksoortige onderdelen om lawaai en wrijving te beperken
- Beschermen van aluminiumplaat op persen voor strekvormen
- Bundelen en samenhouden van kabels bij hoge temperaturen
- Afschermen en beschermen tegen chemicaliën

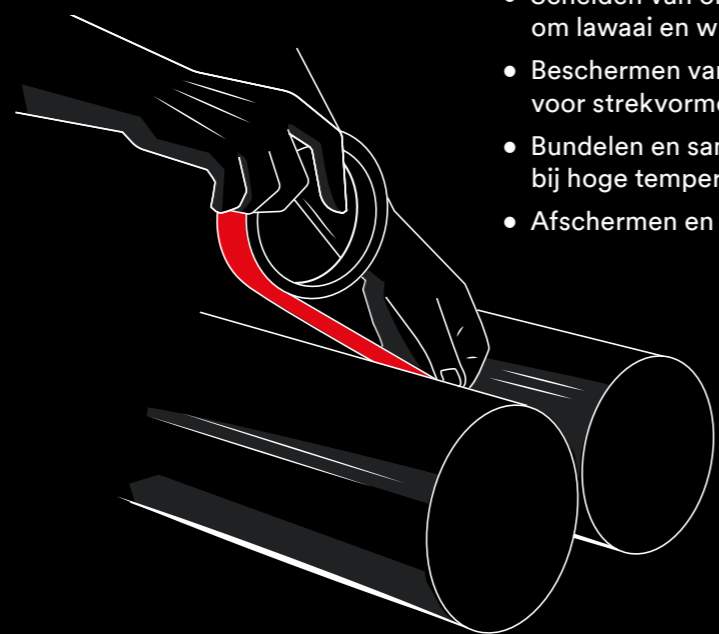

Productaanbod van bestsellers

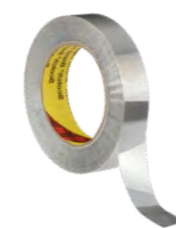

3M™ Aluminium Tape 425
Ontworpen voor hittebescherming, hitteweerkaatsing, afplakken tegen chemicaliën, lichtversterking, chemisch frezen, afdichting, verzegeling en het afstrippen van verf. Zowel binnen als buiten.



3M™ Glasweefseltape 361
Voor toepassingen op hoge temperaturen, zoals het afdichten van leidingen, en als back-upstrook bij booglassen onder water.



3M™ UHMW Film Tape 5423
Ontworpen voor toepassingen die een lage wrijvingscoëfficiënt vereisen, met bewegende onderdelen en/of materialen.



3M™ PTFE Tape 5490
Ontworpen om oppervlaktebeweging te verbeteren, piepen en ratelen te elimineren en machinelawaai te beperken.

Productkeuzegids

Productnummer	Loodfolietape	Goed presterende aluminiumfolietape	Aluminiumfolietape voor algemeen gebruik	Geluidsvermindering tussen ongelijksoortige delen	Bescherming van slijpgebieden	Kanalen of ruimtes met hoge temperaturen afdichten	Voor oppervlakken met lage wrijving en waaraan niets hecht	Hoofdkenmerken
420	✓							Elektrisch en thermisch geleidende tape voor elektrolytische en anodisatieprocessen.
431		✓						Ontworpen voor hittebescherming, hitteweerkaatsing, lichtversterking, afdichting en verzegeling. Zowel binnen als buiten.
425		✓						Ontworpen voor hittebescherming, hitteweerkaatsing, afplakken tegen chemicaliën, lichtversterking, chemisch frezen, afdichting, verzegeling en het afstrippen van verf. Zowel binnen als buiten.
1436			✓					Folietape voor algemene toepassingen, ideaal voor leidingwerk, afsluiten en isolatie in bouw en airconditioning.
5423								Ontworpen voor toepassingen die een lage wrijvingscoëfficiënt vereisen, met bewegende onderdelen en/of materialen.
361								Voor toepassingen op hoge temperaturen, zoals het afdichten van leidingen, en als back-upstrook bij booglassen onder water.
5490								Ontworpen om oppervlaktebeweging te verbeteren, piepen en ratelen te elimineren en machinelawaai te beperken.

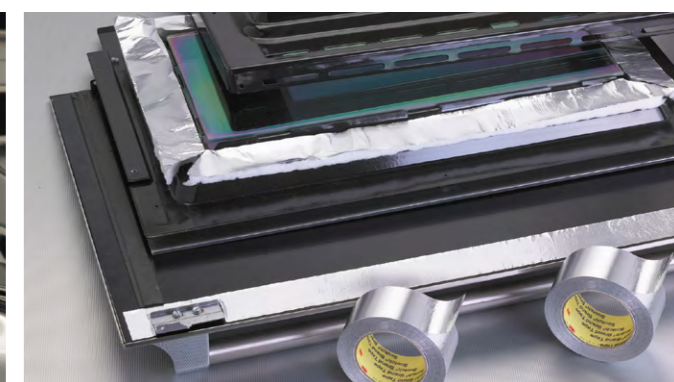

Samenbinden, versterken, palletiseren, omsnoeren, zware dozen sluiten, metalen spoel

Ruim 70 jaar een beproefde en ijzersterke technologie.

Als u op zoek bent naar een tape die even sterk is als uw reputatie, kunt u rekenen op de steeds betrouwbare, toonaangevende hoogwaardige tapes van 3M.

Voordelen voor eindgebruiker

- Hecht goed op de meeste oppervlakken van golfkarton met hoge initiële hechting
- Merken, barcodes en andere bedrukkingen kunnen door de doorschijnende tape worden gelezen
- Bestand tegen ruwe behandeling en transportomstandigheden
- Bestand tegen kerven, schuren, vocht en schampen
- De lijm heeft een uitstekend evenwicht tussen initiële hechting en houdkracht op lange termijn
- Krachtige vezelversterkte tape voor lichte toepassingen, voor licht bundelen, verstevigen en vasthouden op pallets
- De bidirectioneel met glasvezel versterkte tape is bestand tegen snijden en scheuren in de machinerichting en dwarsrichting
- Hoge treksterkte, ideaal voor omsnoeren, bundelen en verstevigen

Voorgestelde toepassingen

- Lichte bevestigingen, bundelen en verstevigen
- Sluiten en verstevigen van dozen
- Gekruist splitsen
- Bundelen van zware producten
- Tabben en bundelen van metalen spiralen
- L- en U-clip sluitingen
- Palletiseren, bundelen voor verzending en behandeling

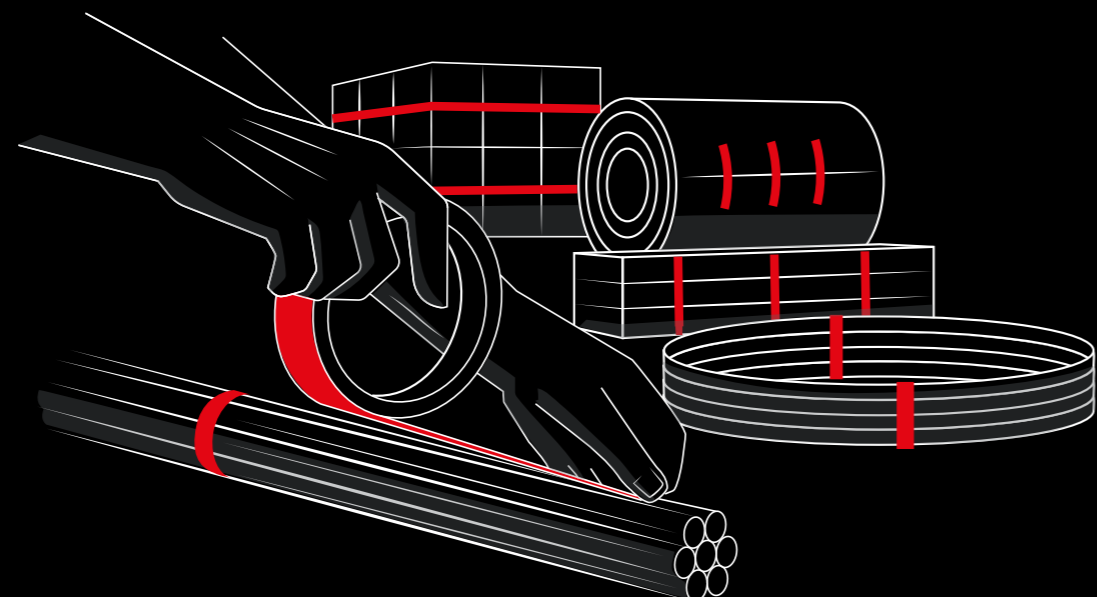

Productaanbod van bestsellers



3M™ Bidirectionele Filamenttape 8959
Krachtige, universele vezelversterkte tape voor middelzware bevestigingen, bundelen, splitsen en verstevigen.

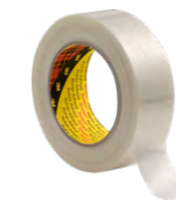

3M™ universele vezelversterkte tape 8956
Universele vezelversterkte tape, meestal gebruikt om dozen op pallets vast te houden, lichte producten te bundelen en kartonnen dozen te sluiten en te versterken.



3M™ Vezelversterkte Tapes 8981
Sterke vezelversterkte tape, ideaal voor L- en U-clip sluiting, tabben van metalen spiralen en bundeling.

Productkeuzegids

Productnummer	Eigenschappen/geschikt voor	Licht materiaal bundelen en verstevigen	Middelzwaar materiaal bundelen en verstevigen	Zwaar materiaal bundelen en verstevigen	Zonder resten verwijderbaar	Hoofdkenmerken
8956	Glasvezelversterkt in één richting	✓				Lichte materiaal bundelen, verstevigen en palletiseren
8959	Glasvezelversterkt in twee richtingen		✓			In twee richtingen glasvezelversterkte tape is snij- en scheurvast in de langs- en dwarsrichting
8981	Hoge prestaties			✓		Geschikt voor L-clip- en U-clipsluitingen, metaalrollen vastzetten en bundelen
8915	Verwijderbaar		✓		✓	Zonder resten verwijderbaar en vlek niet op de meeste ondergronden
H-180	Dispenser voor dozensluittape		Draagbare, lichte, gemakkelijk te bedienen handdispenser met inschuifbaar mes			





Onderhoud, reparatie en afdichting

Ontwikkeld om stevig te houden. Werkt u met gladde, egale oppervlakken of juist met ruwe en grove materialen? Of uw klus nu een uur duurt of een jaar, in het assortiment tapes van 3M voor onderhoud, reparatie en afdichting vindt u de juiste oplossing voor het afdichten, repareren, samenbinden, coderen of vastzetten bij heavy-duty of niet-kritische toepassingen.

Gemaakt om te plakken. Extreem snel, schoon en handig.

Voordelen voor eindgebruiker

Extreme Sealing Tapes

- Betrouwbare bescherming en afdichting: hecht bij contact op vele metalen en kunststoffen, zonder droogtijd, druppelvorming, sijpelen of vervuiling
- Volgt contouren, randen, klinknagels en schroefkoppen voor een waterdichte afsluiting
- Duurzame afdichting, jarenlang bestand tegen belastende omgevingsvoorwaarden, UV, vocht en oplosmiddelen
- Overschilderbaar: om met de meeste bestaande kleuren overeen te komen en naadloos in de omgeving op te gaan

Duct- & weefseltapes

- Sterke onmiddellijke hechting - kleeft ogenblikkelijk en houdt betrouwbaar stand
- Geeft een sterke, vochtbestendige dichting in veel afsluittoepassingen
- Gemakkelijk met de hand in beide richtingen van de tape te scheuren
- Individuele verpakkingen zorgen voor gemakkelijke identificatie en houden de rol schoon tot gebruik

Voorgestelde toepassingen

Extreme Sealing Tapes

- Gebruikt in moeilijke afdichtingstoepassingen zoals voegen, naden of penetratie
- Afdichten van het dak van vrachtwagens en opleggers
- Afdichten van dakvensters
- Afdichten van vensters en deuren
- Afdichting tussen dak en bekleding

Duct & Cloth Tapes

- Samenvoegen en sluiten van bekledingen, wandpanelen, leidingen van metaal en kunststof
- Kleurcoderen, markeren en labelen
- Afsluiten van containers en repareren van zeilen
- Lichtere toepassingen zoals bundelen, afdichten, vasthouden, labelen en identificeren in niet-kritische toepassingen

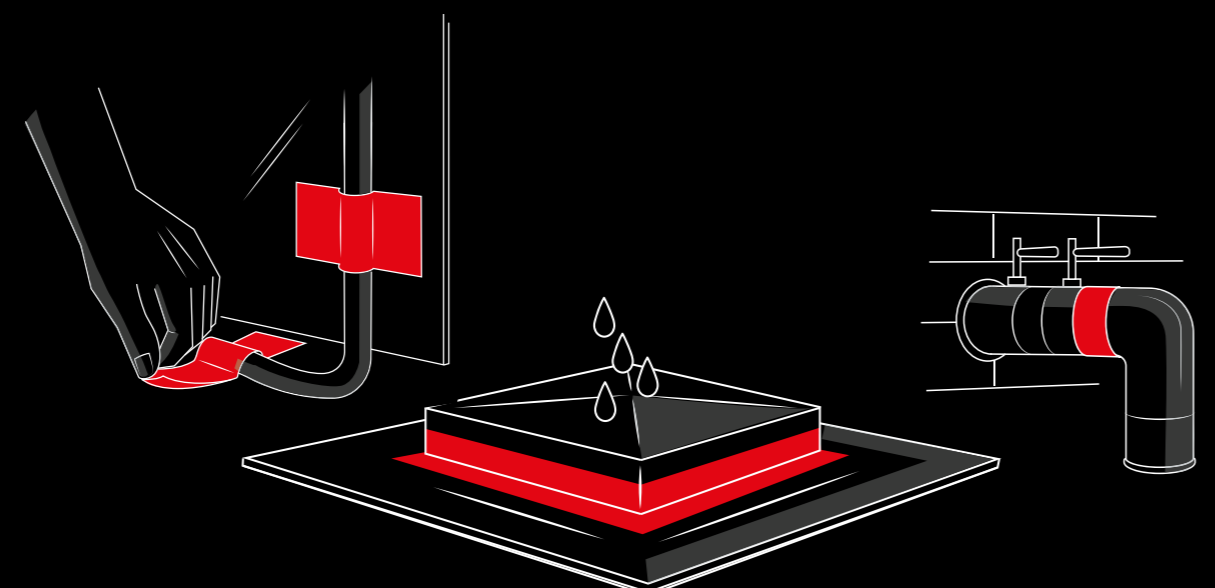

Productaanbod van bestsellers



3M™ Economy Duct Tape 1900
Voordelige duct tape voor nuts- en algemeen gebruik in niet-kritische toepassingen.



3M™ Universele Duct Tape 2903
Universele vervormbare duct tape voor algemeen onderhoud, bundelen, omwikkelen, vastmaken, afdichten en beschermen.



3M™ Extra Heavy Duty Duct Tape 389
Extra sterke duct tape voor gebruik in zware industriële en MRO-toepassingen.

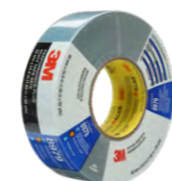

3M™ Performance Plus Duct Tape 8979
Duct tape voor hoogwaardige prestaties, kan in veel toepassingen buitens- en binnenshuis tot 6 maanden zonder sporen van de meeste opake oppervlakken worden verwijderd.



3M™ Extreme Sealing Tape 4411N
Professionele afdichting over een bestaande voeg of naad met blootstelling aan direct zonlicht, extreme temperaturen en vocht.

Productkeuzegids

Productnummer	Eigenschappen/ geschikt voor	Binnen- en buitengebruik	Hoofdkenmerken
1900	Voordelige ducttape		- Niet-kritieke, lichte afdichtings- en bevestigingstoepassingen
2903	Universeel		- Algemeen onderhoud, bundelen, inpakken, bevestigen, afdichten en beschermen
389	Professionele kwaliteit		- Zware industriële en MRO-toepassingen - Kleurmarkering
8979	Zonder resten verwijderbaar		- Zware industriële en MRO-toepassingen - Binnen 6 maanden zonder resten verwijderbaar van de meeste ondoorzichtige ondergronden
4411	Extreme afdichting		- Afdichtingstoepassingen, zoals voegen, naden, doorvoeren, dakleer, dakbeschoot, dakraam - Vormt zich naar contouren, randen, klinknagels en schroefkoppen om een waterdichte verbinding te maken



Schilderen

Maskeren is nu eenvoudig. Het is nu heel eenvoudig om de beste tape te kiezen om industriële klussen vlot te klaren. Dit vereenvoudigde systeem van 5 tapes is gebaseerd op steeds hogere prestatieniveaus en het doel om uw klussen tot een goed einde te brengen.

Tijdelijke bevestigingen waarop u kunt rekenen.

Voordelen voor eindgebruiker

- De rug van crêpepapier is vervormbaar en behoudt zijn vorm in bochten
- Goede ogenblikkelijke hechting op zeer uiteenlopende oppervlakken, komt niet los en krult niet
- Wordt van de meeste oppervlakken in één stuk verwijderd zonder sporen
- Gemakkelijk te gebruiken, wordt met de hand gescheurd
- De tape is bestand tegen oplosmiddelen en vocht en laat geen verf doorlekken - ook geschikt voor verfsystemen op waterbasis
- Belet het doorlekken van verf, om zuivere verflijnen te krijgen
- Uitstekende weerstand tegen UV voor langdurig gebruik binnen en buiten tot 6 weken
- Geeft een scherpe verflijn
- Ultraplante verfranden – uiterst dunne rug

Voorgestelde toepassingen

- Buitenschilderwerk en vernissen
- Afplaktoepassingen in de bouw
- Schilderwerk in de metaalconstructie, vooral op delicate oppervlakken
- Afplakken voor het afdichten van voegen
- Algemene industriële afplaktoepassingen voor verf
- Drogen met lucht en in de oven uitharden van verf en lak
- Systemen met drogen in de oven, infrarode straling of hittelampen
- Afplakken van onderdelen voor poedercoating op hoge temperatuur
- Splitsen van siliconenbekledingen, folie en papier
- Tijdelijk bevestigen, vastmaken of vasthouden
- Geschikt voor cyclussen met infrarood/UV-uitharden en bakken

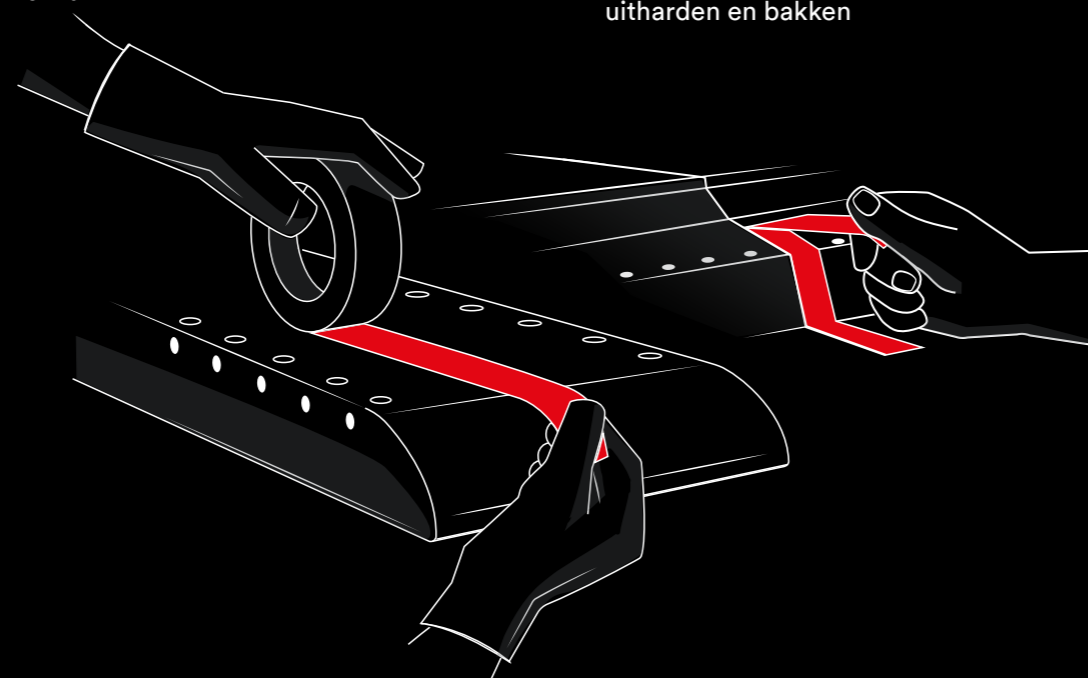

Productaanbod van bestsellers



3M™ Afplaktape voor Algemeen Gebruik 101E

Afplaktape voor algemeen gebruik in lichte toepassingen op kamertemperatuur.



3M™ Afplaktape voor Algemeen Gebruik 201E

Afplaktape voor algemeen gebruik voor het kortstondig afplakken van verf en het dichtens van voegen.



3M™ Afplaktape 301E

Hoogwaardige afplaktape voor algemene industriële afplaktoepassingen voor verf met drogen met lucht en in de oven uitharden van verf en lak op maximaal 100°C gedurende 1 uur.



3M™ Krachtige Afplaktape 244

Ontworpen voor gebruik binnen en buiten in toepassingen waarin weerstand tegen UV, een verwijdering zonder sporen en een scherpe verflijn vereist is.

Productkeuzegids

Productnummer	Gebruiksduur (dagen)	Temperatuurbestendigheid °C / 1u	Binnen- en buitengebruik	Rechte lijnen en gebieden afplakken	Rondingen afplakken	Afplakken bij poedercoaten	Afplakken bij ovensdroging, infrarood- of warmtelampen	Afplakken bij UV-uitharding en moffelcycli	Afplakken bij automotieve toepassingen	Hoofdkenmerken
101E	7	60°C		✓						Goede initiële hechting op zeer uiteenlopende oppervlakken
201E	7	80°C		✓						Goede ogenblikkelijke hechting op zeer uiteenlopende oppervlakken, komt niet los en krult niet
301E	2	100°C		✓						De tape is bestand tegen oplosmiddelen en vocht en laat geen verf doorlekken – ook geschikt voor verfsystemen op waterbasis
401E	2	140°C		✓			✓		✓	Uitstekende hechting, komt niet los en krult niet
501E	2	160°C		✓			✓	✓	✓	Betrouwbare hechting gedurende veelvuldige of langdurige procescyclussen
244	30	100°C		✓						Uitstekende weerstand tegen UV voor langdurig gebruik binnen en buiten tot 6 weken
8902	2	204°C		✓		✓				Vervormbare polyestertape, ideaal voor het afplakken voor poedercoating en het splitsen van siliconenbekledingen, folie en papier.
218	2	120°C			✓					Ontworpen om lange rechte lijnen en vloeiende rondingen te vormen voor nauwkeurige, scherpe verflijnen.



Sluiten van kartonnen dozen

Onze oplossingen voor het sluiten van dozen bieden betrouwbare en veilige verpakkingen en zijn eenvoudig aan te brengen; ze leveren tevens continu de beste prestaties, besparen klanten tijd en geld en stellen hun reputatie veilig.

Betrouwbare, veilige afscherming en eenvoudig aanbrengen.

Voordelen voor eindgebruiker

- Onze kwaliteitstapes houden productielijnen gaande met minder onderbrekingen en garanderen dat uw pakketten gesloten aankomen
- Na het aanbrengen presteert het product uitstekend bij alle temperaturen waarmee verpakte producten tijdens verzending en opslag te maken kunnen krijgen
- Betrouwbare, veilige bevestiging, gemakkelijk aan te brengen
- Splijt niet bij ruwe behandeling en absorbeert schokken
- Hecht onmiddellijk op uiteenlopende oppervlakken en werkt bijzonder goed op moeilijk gerecycled golfkarton en karton
- Goede prestaties in een breed temperatuurbereik, vooral in koude en vochtige toepassingen
- Minder lawaai in de werkzone dankzij langzaam, geruisloos afwikkelen

Voorgestelde toepassingen

- Sluiten van lichte dozen
- Sluiten van lichte tot middelzware dozen
- Sluiten van kartonnen dozen met één strip
- Sluiten van dozen met een hoog recycleergehalte
- Sluiten en bundelen van lichte pakketten met warmtekrimp

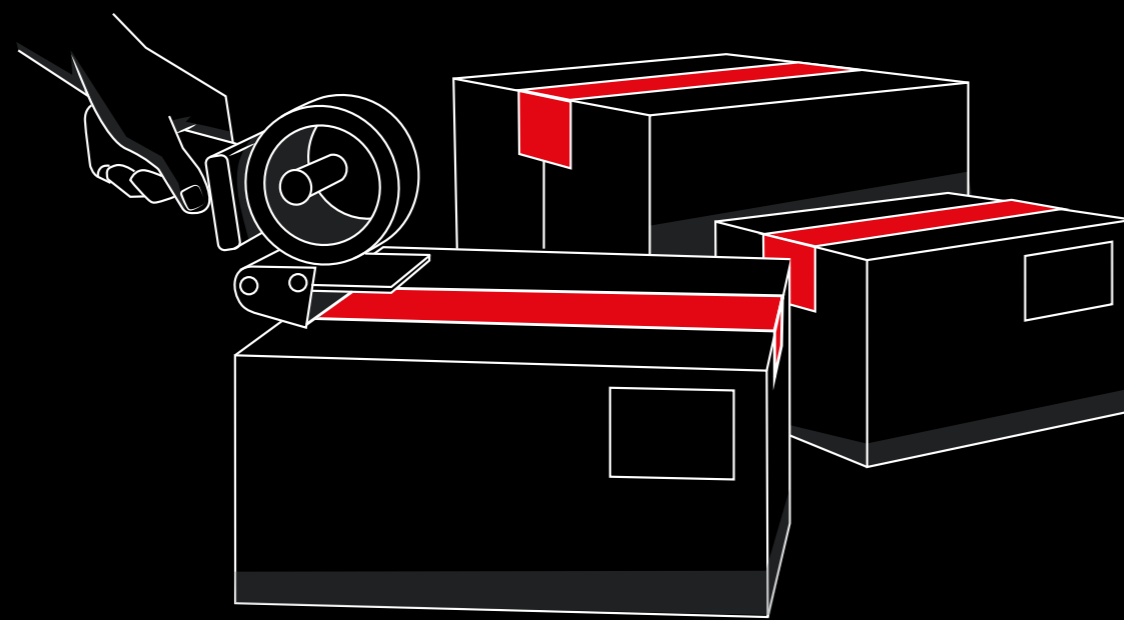

Productaanbod van bestsellers



Scotch® Dozensluittape 371
Voordelige dozensluittape voor algemeen gebruik, ontworpen voor het veilig sluiten van een grote variëteit van lichte dozen en kartonmaterialen, waaronder golfkarton.

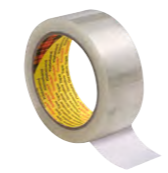

Scotch® Dozensluittape 309
Geluidsarme dozensluittape voor algemeen gebruik, geschikt voor lichte verpakkingen en prijsgevoelige toepassingen.

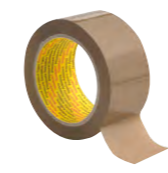

Scotch® Dozensluittape 3739
Hoogwaardige dozensluittape voor het opnieuw sluiten en verpakken van middelzware tot zware waardevolle goederen.

Productkeuzegids

Productnummer	Eigenschappen/geschikt voor	Lichte pakketten	Middelzware pakketten	Middelzware tot zware pakketten	Geluidsarm	Voldoet aan FDA-eisen	Hoofdkenmerken
371	Voordelig Universeel						Hecht onmiddellijk op uiteenlopende oppervlakken en werkt bijzonder goed op moeilijk gerecycled golfkarton en karton
309	Geluidsarm en kouder en vochtiger						Goede prestaties in een breed temperatuurbereik, vooral in koude en vochtige toepassingen
6890	Kringloopkarton						Hoge initiële hechting en afschuifsterkte op karton
3739	Kwaliteitstape						Hoge initiële hechting en afschuifsterkte op kartonnen dozen
375E	Hoogwaardige tape						Hoge initiële hechting en uitstekende afschuifsterkte op karton, ook gerecycled karton





3M Blisterverpakkingsprogramma op korte rol

Bestsellers voor het verbinden, bevestigen en afdichten

Er is werk aan de winkel. U wilt de beste producten om goed werk te leveren.

3M heeft handige oplossingen om uw werk te vergemakkelijken:

steeds het gezochte product voor het verbinden, bevestigen of afdichten en dankzij het “blisterverpakkingsprogramma” klaart u elke klus snel en gemakkelijk.

- Altijd gemakkelijk – past in uw gereedschapskist
- Altijd schoon – zit in een afgesloten blisterverpakking
- Altijd handig – sneller verbinden, bevestigen en afdichten, want u hebt steeds het juiste product



3M™ VHB™ Hoogwaardige verbindingstapes

	Breedte	Lengte	Dikte	Kleur
3M™ VHB™ Tape 4910 Om transparante materialen duurzaam te verbinden of overal waar een doorzichtige verbinding vereist is.	19 mm	11 m	1.0 mm	Transparant
3M™ VHB™ Tape 5952 Voor een permanente hechting aan poedercoatings en harde onregelmatige ondergronden. Hecht uitstekend aan de meest uiteenlopende oppervlakten, waaronder kunststoffen en lakken met een hoge tot middelhoge oppervlakte-energie, metalen en glas.	19 mm	11 m	1.1 mm	Zwart
3M™ VHB™ Tape 5962 Dikkere versie van 3M™ VHB™ Tape 5952.	19 mm	8 m	1.6 mm	Zwart
3M™ VHB™ Tape 4941 Voor permanente verbindingen met een hoge hechtcracht in kritieke toepassingen met materialen met een hoge tot middelhoge oppervlakte-energie. Bestand tegen weekmakers.	19 mm	5.5 m	2.3 mm	Grijs
3M™ VHB™ Tapes GPH-110GF Voor duurzame en betrouwbare verbindingen bij hoge temperaturen en meerdere materialen.	19 mm	11 m	1.1 mm	Grijs

3M™ Dubbelzijdige tapes

	Breedte	Lengte	Dikte	Kleur
3M™ Hoogwaardige dubbelzijdige tape 9088-200 Hoogwaardige tape die op de meeste ondergronden hecht, ook op slecht hechtende oppervlakken. Uitstekend als een hoge kleefkracht en sterke transparantie zijn vereist.	19 mm	50 m	0.2 mm	Transparant

3M™ Hersluitbare bevestigingen



	Breedte	Lengte	Dikte	Kleur
3M™ Dual Lock™ Hersluitbaar klikband SJ355B Hecht aan diverse ondergronden, waaronder metalen en kunststoffen, zoals acrylaat, polycarbonaat en ABS. Binnen- en buitengebruik.	25 mm	2.5 m	5.7 mm	Zwart
3M™ Dual Lock™ Hersluitbaar klikband SJ356B Ontworpen om doorschijnend te ogen, hecht aan diverse ondergronden, waaronder metalen, glas en kunststoffen, zoals acrylaat, polycarbonaat en ABS. Binnen- en buitengebruik.	25 mm	2.5 m	5.7 mm	Doorzichtig
3M™ Dual Lock™ Hersluitbaar klikband SJ354B Ontwikkeld voor kunststoffen (acrylaat, polycarbonaat en ABS), poedercoatings en materialen met lage oppervlakte-energie (polypropyleen en polyethyleen). Binnengebruik.	25 mm	2.5 m	5.7 mm	Zwart
3M™ Dual Lock™ Hersluitbaar klikband SJ387B Sterke, betrouwbare en gebruiksvriendelijke hersluitbare bevestiging ter vervanging van schroeven, spijkers, drukkers en klinknagels. Hecht op tal van ondergronden, waaronder metalen, poedercoatings en kunststoffen, zoals acrylaat, polycarbonaat en ABS. Binnen- en buitengebruik.	25 mm	2.5 m	6.1 mm	Zwart
3M™ Klittenband SJ352Bbk (Zwart) Alternatief voor uiteenlopende bevestigingsmethoden, zoals ritsen, schroeven, drukkers, haken etc.	25 mm	1,25 m/stuk	4.4 mm	Zwart
3M™ Klittenband SJ352Bwk (Wit) Alternatief voor uiteenlopende bevestigingsmethoden, zoals ritsen, schroeven, drukkers, haken etc.	25 mm	1,25 m/stuk	4.4 mm	Wit

3M™ Extreme afdichtingstapes



	Breedte	Lengte	Dikte	Kleur
3M™ Extreme afdichtingstape 4411N (Doorzichtig) Professionele afdichting over bestaande voegen of naden, die mag blootstaan aan direct zonlicht, extreme temperaturen en vochtigheid.	50 mm	5.5 m	1.0 mm	Doorzichtig
3M™ Extreme afdichtingstape 4411B (Zwart) Professionele afdichting over bestaande voegen of naden, die mag blootstaan aan direct zonlicht, extreme temperaturen en vochtigheid.	50 mm	5.5 m	1.0 mm	Zwart



Adviseur voor industriële lijmen en tapes

We helpen u graag het juiste product te vinden



Disclaimer

Alle verklaringen, technische informatie en aanbevelingen in dit document zijn gebaseerd op tests of ervaringen die 3M betrouwbaar acht, maar de nauwkeurigheid of volledigheid van deze informatie wordt niet gegarandeerd. Factoren waarover 3M geen controle heeft, kunnen het gebruik en de prestaties van een 3M-product in een bepaalde toepassing echter beïnvloeden, met inbegrip van de condities waaronder het product wordt gebruikt en de tijd en milieuomstandigheden waarin het product wordt geacht te presteren. Omdat alleen de gebruiker met deze factoren bekend is en er invloed op heeft, is het essentieel dat de gebruiker het 3M-product evalueert om te bepalen of het geschikt is voor een specifiek doel en voor de methode of toepassing waarvan de gebruiker gebruikmaakt. Alle vragen over de betrouwbaarheid van dit product vallen onder de verkoopvoorwaarden, waarop de geldende wetgeving mogelijk van toepassing is.



Industriële Lijmen en Tapes
3M Belgium bvba/sprl

Hermeslaan 7
1831 Diegem
Belgium

3M Nederland BV

Molengraaffsingel 29
2629 JD Delft
Nederland